

Gamme T70D - Rénovation

Offre Commande selon devis N° _____

Délai souhaité : _____

Réf : _____

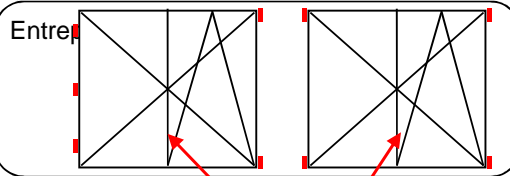

Adresse de livraison :

Ferrage : sans indication de votre part, le ferrage standard est "paumelles"

Couleur : <input type="checkbox"/> Blanc <input type="checkbox"/> Beige <input type="checkbox"/> Blanc Int. / Ext. Plaxé code : _____ <input type="checkbox"/> Plaxé 2 faces code : _____		Vitrage : Ug = _____ W/m2.K Rw = _____ dB Altitude de pose : _____ m <i>(A indiquer si > 900 m)</i>		Ferrage : <input type="checkbox"/> Symétrique <input type="checkbox"/> R20+ (std) <input type="checkbox"/> Paumelles <input type="checkbox"/> R30+ <input type="checkbox"/> R40+		Préperçages de pose : <input type="checkbox"/> F6 (biais) <input type="checkbox"/> Aucun <input type="checkbox"/> Z6 (droit) <input type="checkbox"/> T6 (transversal)		Poignée : <input type="checkbox"/> Standard <input type="checkbox"/> Autre : _____ <input type="checkbox"/> PTMS sur porte-fenêtre	
---	--	---	--	--	--	---	--	--	--

Cadre rénovation			Renvoi d'eau	Vitrage spécial	Fenêtre / Porte-fenêtre	Dim. Vide maçonnerie		Cote tableau existant	Petit bois/ vantail		Croquis	Remarques
Position	Quantité	Cadre				Largeur	Hauteur					
			<input type="checkbox"/> éloxé		<input type="checkbox"/> F <input type="checkbox"/> P-F							

à remplir si différent de celui des données d'entête (p.ex : granité, sablé, ...)

influence sur la hauteur poignée

Vide de maçonnerie (cochonnnet déigné) (mm)

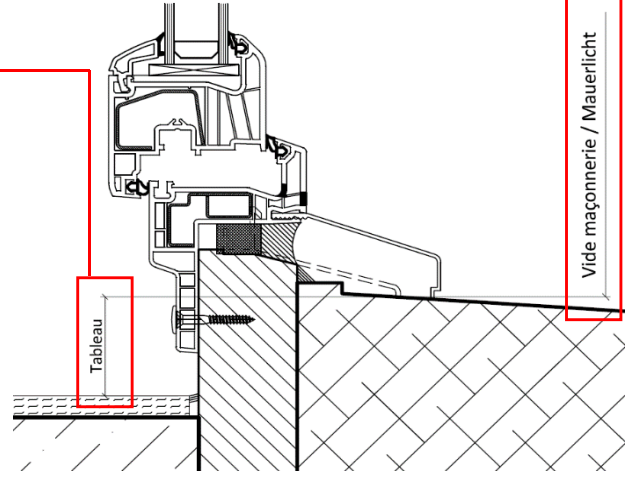
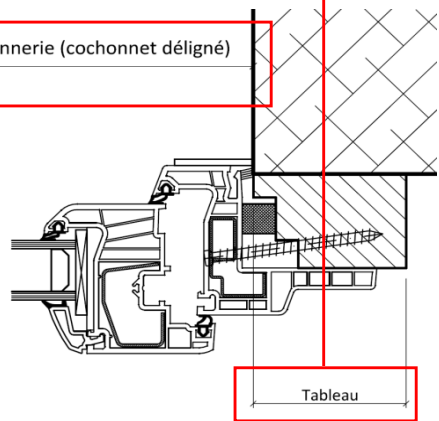

Cadres rénovation

- LZT100 = ailette de 60 mm
- LZT83 = ailette de 30 mm
- LZT75 = ailette de 35mm

Parcloles en T70D

- Contemporaine - courbe
- Galbée

Types de croisillons

- 18 mm
- 26 mm
- 45 mm
- 10 mm (laiton - blanc - plomb)
- Gravé 10 mm (mat - sablé)
- Gravé 18mm (mat - sablé)

Renvoi d'eau (Devant nez RVD)

- Type B: H = 14 mm
- Type C: H = 35 mm
- Type D: H = 55 mm
- Seuil handicapé : Ep. = 17 mm

Aspect visuel sur fen 2 vtx

- Avec MI (std)
- Sans MI

Gamme T70D - Dépose complète

Offre Commande selon devis N° _____

Délai souhaité : _____

Réf : _____

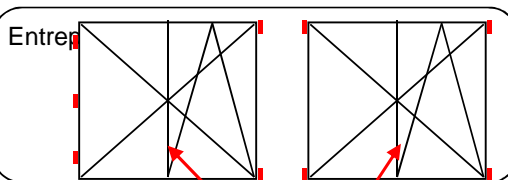

Adresse de livraison :

Ferrage : sans indication de votre part, le ferrage standard est "paumelles"

Fax: 021/908.00.99

Couleur : <input type="checkbox"/> Blanc <input type="checkbox"/> Beige <input type="checkbox"/> Blanc Int. / Ext. Plaxé code : _____ <input type="checkbox"/> Plaxé 2 faces code : _____	Vitrage : Ug = _____ W/m2.K Rw = _____ dB Altitude de pose : _____ m (A indiquer si > 900 m)	Ferrage : <input type="checkbox"/> Symétrique <input type="checkbox"/> R20+ (std) <input type="checkbox"/> Paumelles <input type="checkbox"/> R30+ <input type="checkbox"/> R40+	Préperçages de pose : <input type="checkbox"/> F6 (biais) <input type="checkbox"/> Aucun <input type="checkbox"/> Z6 (droit) <input type="checkbox"/> T6 (transversal)	Poignée : <input type="checkbox"/> Standard <input type="checkbox"/> Autre : _____ <input type="checkbox"/> PTMS sur porte-fenêtre
---	---	--	---	--

Cadre neuf			Renvoi d'eau	Vitrage spécial	Fenêtre / Porte-fenêtre	Dim. Vide maçonnerie		Cote tableau existant	Petit bois/ vantail		Croquis	Remarques
Position	Quantité	Cadre				Largeur	Hauteur					
					<input type="checkbox"/> F <input type="checkbox"/> P-F							

à remplir si différent de celui des données d'entête (p.ex : granité, sablé, ...)

influence sur la hauteur poignée

Vide de taille / Putzlicht (mm)

Vide maçonnerie / Mauerlicht

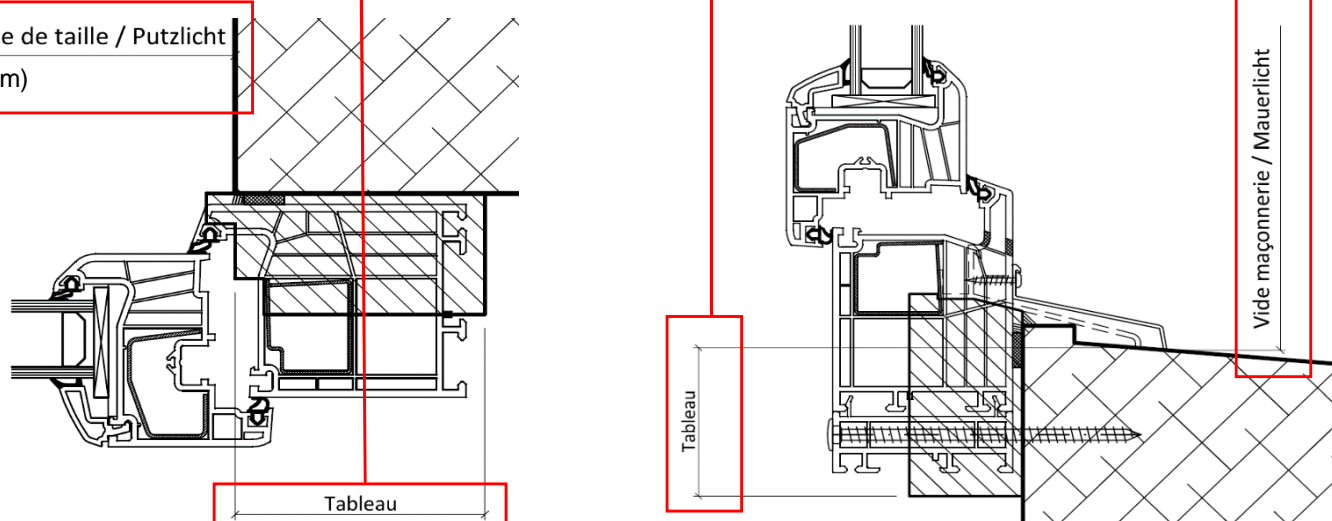

Cadres neuf

LT66 = Largeur 66mm
 LT84 = Largeur 84mm
 LT95 = Largeur 95mm

Parcloles en T70D

Contemporaine - courbe
 Galbée

Types de croisillons

18 mm
 26 mm
 45 mm
 10 mm (laiton - blanc - plomb)
 Gravé 10 mm (mat - sablé)
 Gravé 18mm (mat - sablé)

Renvoi d'eau (Devant nez RVD)

Cadre : LT66 LT84 LT95
 WS60x35: -4 mm 14 mm 25 mm
 Seuil handicapé : Ep. = 17 mm

Aspect visuel sur fen 2 vtx

Avec MI (std)
 Sans MI

Gamme T70D - Construction neuve

Offre Commande selon devis N° _____

Délai souhaité : _____

Réf : _____

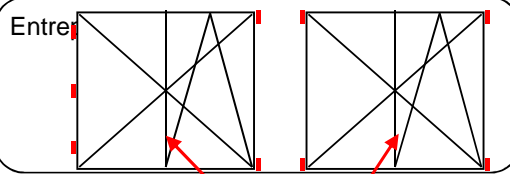

Adresse de livraison :

Ferrage : sans indication de votre part, le ferrage standard est "paumelles"

Couleur : <input type="checkbox"/> Blanc <input type="checkbox"/> Beige <input type="checkbox"/> Blanc Int. / Ext. Plaxé code : _____ <input type="checkbox"/> Plaxé 2 faces code : _____	Vitrage : Ug = _____ W/m ² .K Rw = _____ dB Altitude de pose : _____ m (A indiquer si > 900 m)	Ferrage : <input type="checkbox"/> Symétrique <input type="checkbox"/> R20+ (std) <input type="checkbox"/> Paumelles <input type="checkbox"/> R30+ <input type="checkbox"/> R40+	Préperçages de pose : <input type="checkbox"/> F6 (biais) <input type="checkbox"/> Aucun <input type="checkbox"/> Z6 (droit) <input type="checkbox"/> T6 (transversal)	Poignée : <input type="checkbox"/> Standard <input type="checkbox"/> Autre : _____ <input type="checkbox"/> PTMS sur porte-fenêtre
---	--	--	---	--

Cadre neuf			Renvoi d'eau	Vitrage spécial	Fenêtre / Porte-fenêtre	Dim. Vide de taille fini		Recharges complémentaires (déduire le cadre)	Petit bois/ vantail		Croquis	Remarques
Position	Quantité	Cadre				Largeur	Hauteur					
					<input type="checkbox"/> F <input type="checkbox"/> P-F							

à remplir si différent de celui des données d'entête (p.ex : granité, sablé, ...)

influence sur la hauteur poignée

Vide de taille / Putzlicht (mm)

Vide de taille / Putzlicht

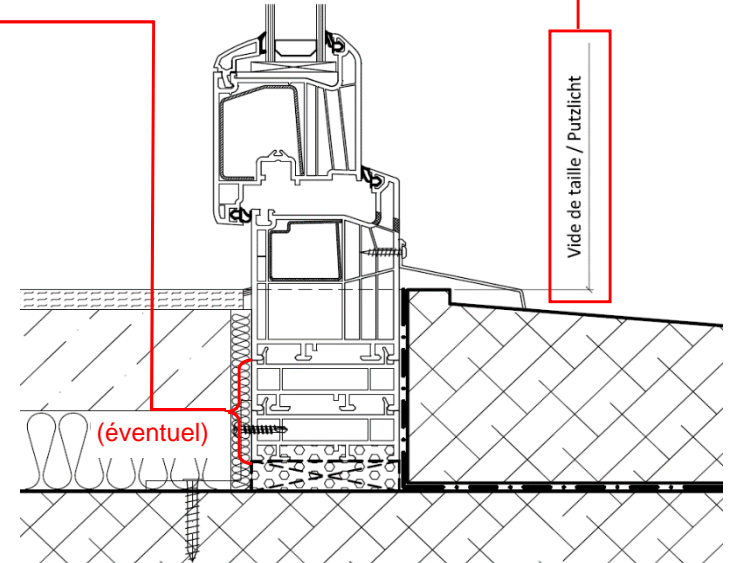
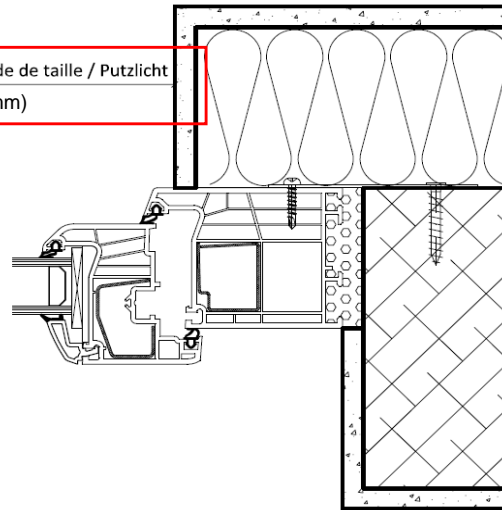

Cadres neuf

- LT66 = Largeur 66mm
- LT84 = Largeur 84mm
- LT95 = Largeur 95mm

Parcloses en T70D

- Contemporaine - courbe
- Galbée

Types de croisillons

- 18 mm
- 26 mm
- 45 mm
- 10 mm (laiton - blanc - plomb)
- Gravé 10 mm (mat - sablé)
- Gravé 18mm (mat - sablé)

Renvoi d'eau (Reiingot)

- Cadre : LT66 LT84 LT95
 WS60x35: 6 mm 24 mm 35 mm
 Seuil handicapé : Ep. = 17 mm

Aspect visuel sur fen 2 vtx

- Avec MI (std)
- Sans MI